

KÄYTTÖOHJE – Siirrettävä lattianäyttö

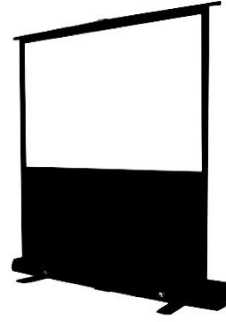

VAROITUS jatkuu:

3. Varmistaaksesi tasaisen kankaan pinnan, kun näyttö on ojennettuna, älä koske yläreunan poikittaismekanismin ja keltaisen tarraosan väliin.
4. Vältä kankaan taittumisen ja näytön rypistymisen ojitusta ja vedä näyttö hitaasti sisään käyttämällä vain vähän painetta.
5. Käytä pehmeää, kosteaa liinaa poistaaksesi mahdolliset täplät/tahrat kankaan pinnalta. Pyyhi näyttö varovasti painaen mahdollisimman vähän repeytymisen tai vaurioitumisen estämiseksi.
6. Lukitse näyttö turvallisesti koteloonsa käytön jälkeen sen suojaamiseksi.

Käyttöohjeet:

1. Kierrä vasen ja oikea tukilevy (jalustan pidike) ulospäin.
2. Avaa lukko painamalla avauspainiketta ja avaa näytön kotelon yläosa.

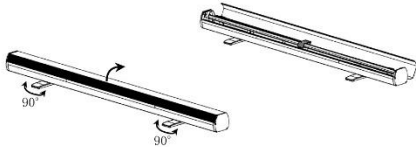

3. Vedä näytön keskellä olevasta, keltaisella merkitystä kahvasta. Vedä ylöspäin, kunnes maksimikorkeus on saavutettu.

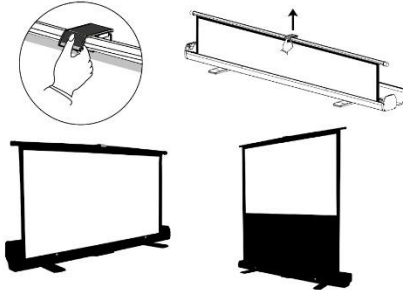

1

4. Kun vedät näyttöä sisään, laske keltaisella tarralla merkittyä kahvaa hitaasti alaspäin, kunnes näyttö on vetäytynyt kokonaan takaisin koteloon.

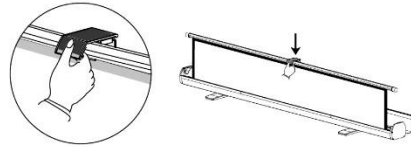

5. Sulje kotelu ja käänä vasen ja oikea tukilevy (jalustan pidike) sisäänpäin ja kohdista ne kotelon suuntaisesti.

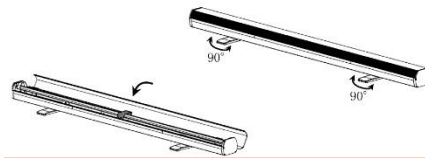

VAROITUS:

1. Pidä näyttöä tuulettomassa ympäristössä.
2. Kun ojennat tai vedät näyttöä sisään, muista käyttää vain keltaisella tarralla merkittyä kahvaa.

2

KÄYTTÖOHJE – Näyttö kolmijalalla

1. Avaa jalusta kokonaan painamalla jalustan keskiosaa alaspäin, kunnes jalustan kolme jalkaa ovat täysin levittäytyneet.

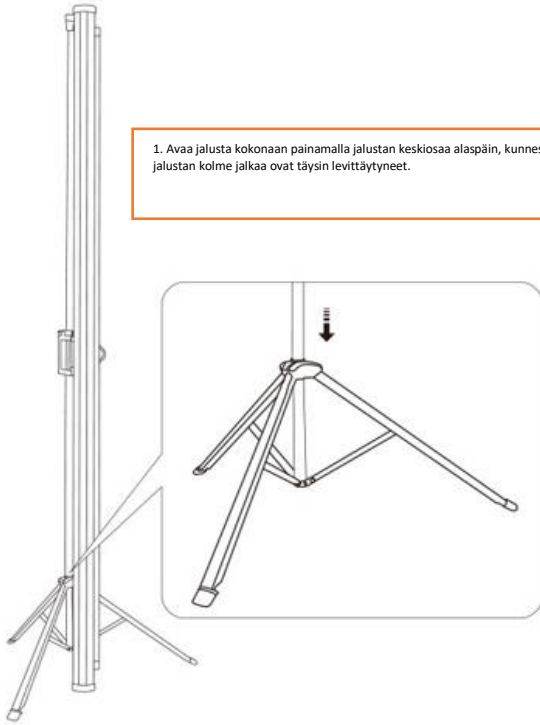

2. Käännä kotelo 90 astetta ja vedä luukun kahvaa ylöspäin ja kiinnitä jalustan tangon yläosaan.

(Seuraa vaiheita: A, B, C.)

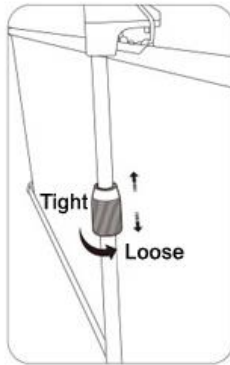

3. Säädä kolmijalan kiristyslukkoa muuttaaksesi näytön haluttua korkeutta.

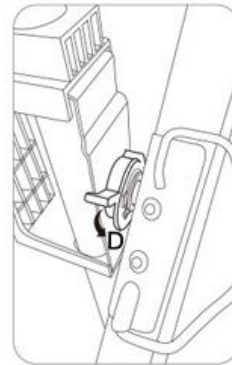

5. Kahvan luukun valitsinnupilla on mahdollista irrottaa näytön koko kotelo. Tämä tehdään kääntämällä valitsinta alaspäin kuvan osoittamalla tavalla.

4. Avaamalla tai sulkemalla kahvan luukkuja, on mahdollista säätää näytön alin kohta halutulle korkeudelle.

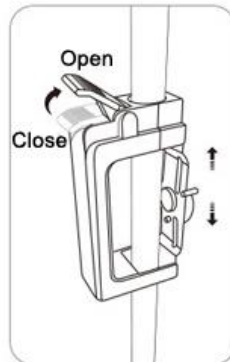

6. Kun valitsinta on käännetty, kotelo poistetaan kuvan mukaisesti.

